



1:10 SCALE 4WD ELECTRIC SAND BUGGY BRUSHED/BRUSHLESS



## Notiz

Danke das Sie sich für ein HOT SHOT Produkt aus dem Hause Absima entschieden haben. Bitte nehmen Sie sich Zeit und lesen Sie sich die Anleitung genau durch.

Wir verbessern kontinuierlich unsere Produkte, so können die tatsächlichen Teile von den Abbildungen abweichen. Bitte schauen Sie zuerst auf unsere Homepage ob es neue Versionen von den Anleitungen oder neue Tips gibt, bevor Sie das zusammenbauen beginnen.

This manual is written in german and english language only.

If you need a manual in your language please visit our website or contact your distributor!

Diese Anleitung wurde in DE/ENG Sprache verfasst. Sollten sie eine Anleitung in ihrer Sprache benötigen, besuchen sie unsere website oder kontaktieren sie ihren Vertriebsagenten.

Questo manuale è stato scritto in tedesco. Se avete bisogno del manuale nella tua lingua, si prega di visitare il nostro sito web o contattate il proprio distributore.

Este manual está escrito en aleman. Si necesita el manual en su idioma, por favor visite nuestro sitio web o contacte con su distribuidor.

Ce manuel est écrit en langue allemand. Si vous avez besoin d'un manuel dans votre langue s'il vous plaît visitez notre site web ou contactez votre distributeur!

Deze handleiding is geschreven in het duits taal beschikbaar. Als u een handleiding in uw eigen taal kunt u terecht op onze website of neem contact op met uw distributeur!

## Generelle Information

### **DAS IST KEIN SPIELZUG!**

Nicht geeignet für Kinder unter 14 Jahren ohne Aufsicht eines Erwachsenen.

Dies ist ein Hochleistungs Fahrzeug und darf aus Sicherheitsgründen nicht auf öffentlichen Straßen, in überfüllten Gebieten und umweltfreundlichen Bereichen oder in der Nähe von Kindern und Tieren gefahren werden.

Dieses Modell enthält rotierende Teile und Teile die während des Betriebes heiß werden können. Um Schäden und Verletzungen zu vermeiden ist Vorsicht beim Betrieb des Fahrzeuges geboten.

Dieses Produkt erfordert möglicherweise Reparatur- und Wartungsarbeiten.

Dieses Produkt ist durch Gewährleistung auf Material Defekte abgedeckt. Unfallschäden oder Wartungsschäden werden nicht von der Gewährleistung abgedeckt.

Batterien müssen in einwandfreiem Zustand sein und sollten immer voll geladen sein.

Nitro Modelle dürfen nur außerhalb von Gebäuden gefahren werden. Inhalieren von Auspuffabgasen kann zu gesundheitlichen Schäden führen.

Bewahren Sie Chemikalien unzugänglich von Kindern auf.

Stellen Sie sicher das Ihr Fahrzeug und das nötige Equipment in einwandfreiem Zustand ist, damit ein sicherer Betriebszustand gewährleistet ist und Sie Spaß am fahren haben.

## Notice

Thank you for purchasing this HOT SHOT product from Absima.  
Please take some time to read through to get familiar with the shown steps.

We continually improve our products, due to that, actual parts may be different to the illustrations.  
Please check our website for the latest versions manuals and tips before you start to build this model.

This manual is written in English and German language only.  
If you need a manual in your language please visit our website or contact your distributor!

Diese Anleitung wurde in DE/ENG Sprache verfasst. Sollten Sie eine Anleitung in Ihrer Sprache benötigen, besuchen Sie unsere Website oder kontaktieren Sie Ihren Vertriebsagenten.

Questo manuale è stato scritto in inglese. Se avete bisogno del manuale nella tua lingua, si prega di visitare il nostro sito web o contattate il proprio distributore.

Este manual está escrito en Inglés. Si necesita el manual en su idioma, por favor visite nuestro sitio web o contacte con su distribuidor.

Ce manuel est écrit en langue anglaise. Si vous avez besoin d'un manuel dans votre langue s'il vous plaît visitez notre site web ou contactez votre distributeur!

Deze handleiding is geschreven in het Engels taal beschikbaar. Als u een handleiding in uw eigen taal kunt u terecht op onze website of neem contact op met uw distributeur!

## General Information

**THIS IS NOT A TOY!**  
Not suitable for children under 14 years of age without adult supervision.

This is a high performance vehicle, for safety reasons don't run on public streets, in crowded areas, environmentally sensitive areas or near children or animals.

This model contains rotating parts and parts which become hot during operation. Care must be taken to avoid damage or injuries.

This product may require some assembly and routine maintenance.

This product is covered by warranty based on material defects. Crash damage or maintenance failures are not covered under warranty.

Batteries should be used in good condition only, and need to be fully charged.

Nitro models should be driven outside of buildings only. Inhaling exhaust gases could cause health damage.

Keep chemicals stored out of the reach of small children.

Make sure your model and equipment is in perfect condition before you use it, to ensure safety and fun while driving.



# ABSIMA

## ***Grundlegende Informationen zum sicheren Betrieb eines Modellautos.***

*Sehr geehrter Modellbaufreund,*

*vielen Dank das Sie sich für ein Hochleistungsprodukt aus dem Hause Absima entschieden haben. Unsere Produkte sind für Einsteiger, Hobbypiloten und Wettbewerbs ambitionierte Fahrer entwickelt worden. Absima möchte, dass Sie Erfolg und Spaß mit Ihrem neuen Modell haben und deshalb empfehlen wir dass Sie sich die folgenden Punkte sorgfältig durchlesen.*

### **Vor jedem Fahrtritt:**

- Prüfen Sie bitte **alle** Schrauben auf festen Sitz.
- Bei Schrauben die auf Metall stoßen sollten Sie überprüfen ob genügend Schraubensicherheitslack vorhanden ist.
- Der Servo Saver sollte immer so eingestellt sein das er leichtgängig funktioniert und nicht zu fest eingestellt ist ansonsten wird das Servo beschädigt.
- Überprüfen Sie die Batterien in Ihrer Fernsteuerung und im Fahrzeug ob diese noch vollgeladen sind.
- Überprüfen Sie an Ihrer Fernsteuerung die **TRIM** Einstellungen, dass die Räder gerade stehen und dass Sie genügend Lenkeinschlag haben.

### **Nach jeder Fahrt:**

- Wenn Sie in schmutzigem Gelände gefahren sind empfiehlt es sich das Auto komplett zu reinigen.
- Wenn Sie durch Regen oder Wasser gefahren sind müssen Sie das komplette Fahrzeug trocknen, ansonsten werden alle Metallteile rosten. Um Feuchtigkeit zu verdrängen ist **WD40** genau das richtige.
- Nach mehreren Fahrten empfehlen wir, dass Sie die Kugellager überprüfen ob diese noch richtig funktionieren.
- Nach mehreren Fahrten empfehlen wir, dass Sie die Differentiale im Fahrzeug überprüfen.
- Allgemeine Sichtkontrolle nach jeder Fahrt

# Elektro Fahrzeuge:

- Bevor Sie das erste Mal mit einem Elektro Fahrzeug fahren gehen, sollten Sie den Elektro Motor einfahren. **Gehen Sie wie folgt vor:**
  1. Fahren Sie die ersten 2 Akkuladungen nur mit Halbgas damit sich die Motor einschleifen kann.
  2. Danach können Sie wie gewohnt normal weiterfahren.

# Verbrenner Fahrzeuge:

- Bevor Sie das erste Mal mit einem Verbrenner Fahrzeug fahren gehen, stellen Sie das Failsafe im Empfänger ein. **Gehen Sie wie folgt vor:**
  1. Schalten Sie die Fernsteuerung ein.
  2. Geben Sie Strom auf den Empfänger, die rote LED am Empfänger sollte dauerhaft rot leuchten.
  3. Betätigen Sie an der Fernsteuerung die Bremsfunktion
  4. Drücken Sie die „Setting“ Taste am Empfänger (siehe Bild). Die LED blinkt ca. 3 Sekunden. Hört das blinken auf ist der Vorgang erfolgreich abgeschlossen.



## Verbrennungsmotor einlaufen:

### KRAFTSTOFF:

Benutzen Sie niemals Benzin von der Tankstelle oder Flugkraftstoff! Verwenden Sie nur frischen Zweitakt Modellauto

Kraftstoff. Der verwendete Kraftstoff hat einen großen Einfluss auf die Performance Ihres Motors. Wenn Sie einen anderen Kraftstoff

verwenden wollen, müssen Sie höchstwahrscheinlich das Setting des Motors anpassen.

Dasselbe gilt, wenn Sie Kraftstoff mit

einem anderen Nitromethangehalt benutzen. Je höher der Nitromethangehalt desto mehr Leistung produziert der Motor.

Überschreiten Sie aber nie 25% Nitromethangehalt.

### EINLAUFEN:

Das richtige Einlaufen lassen Ihres Motors ist ein sehr wichtiger Punkt, um

sicherzustellen, dass Sie maximale Leistung und Lebensdauer erhalten. Nehmen Sie sich hierfür Zeit und überstürzen Sie nichts. Fahren Sie mit demselben Kraftstoff, den Sie auch im späteren Betrieb verwenden wollen.

1. Füllen Sie den Sprit in den Tank ein. Halten Sie das Auspuffrohr zu und ziehen Sie am Seilzugstarter bis Sprit in den Vergaser einläuft. Starten Sie den Motor und stellen Sie die Hauptdüsennadel sehr fett. Es muss danach viel Rauch aus dem Auspuff kommen.

Das hat den Vorteil dass der Motor durch die fette Einstellung sehr gut von innen geschmiert wird.

2. Lassen Sie den Motor für 2 Min. im Leerlauf laufen, um ihn zu erwärmen.

3. Fahren Sie nun den Tank Ihres Autos leer. Das Auto wird wegen der fetten Vergasereinstellung langsam und träge sein. Dies ist normal und wichtig. Lassen Sie den Motor nicht zu hoch drehen und fahren Sie maximal mit Halbgas ansonsten kann es zu einem „Kolbenfresser“ kommen. Fahren Sie das Fahrzeug und geben immer wieder kurze Gasstöße.

4. Während der Einlaufphase sollte die Motortemperatur nicht mehr als 100°C erreichen.

5. Wir empfehlen, dass Sie den Motor mindestens 5 Tankfüllungen mit dieser fetten Einstellung fahren, bevor Sie weitere

Einstellungen vornehmen. Lassen Sie den Motor nach jedem Tank für 15 Min. abkühlen.

## **LUFTFILTER:**

Ein guter Luftfilter ist sehr wichtig für Ihren Motor. Lassen Sie den Motor niemals ohne Luftfilter laufen, da sofort dauerhafte Schäden entstehen können! Vergessen Sie nicht, den Luftfilter vor Nutzung mit einem geeigneten Luftfilteröl zu imprägnieren. Reinigen Sie spätestens nach jedem zehnten Tank den Luftfilter vorsichtig und imprägnieren Sie ihn wieder mit Öl.

## **GLÜHKERZE:**

Die richtige Auswahl der Glühkerze spielt auch eine große Rolle. Die Glühkerze gibt es in verschiedenen Bauformen und Wärmegraden.

Der Wärmegrad bestimmt dabei den Zeitpunkt der Zündung in Abhängigkeit mit dem Sprit und der Lufttemperatur.

Kalte Lufttemperatur - warme Kerze

Warme Lufttemperatur - kalte Kerze

Die Bezeichnung der verschiedenen Wärmegrade ist leider nicht genormt und daher herstellerabhängig.

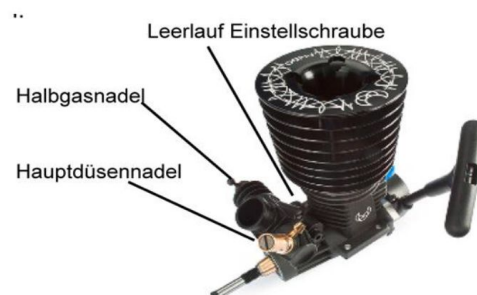



# ABSIMA

*Basic information for a safety operation of a rc model car.*

*Dear customer,*

*thank you that you have chosen a high-performance product from Absima. Our products have been designed for beginners, hobby pilots and competition ambitious drivers. Absima / Team C wants you to have fun and success with your new model and we therefore recommend that you read the following points carefully.*

## **Before each driving:**

- Please check all screws are properly fitting.
- For screws which abut on metal, you should check whether there is enough security screws paint.
- The servo saver should always be set so that it works smoothly and is not too tight otherwise the servo gets damaged.
- Check on your remote control and the vehicle the batteries whether these are still fully charged.
- Check on your remote control, the **TRIM** settings that the wheels are straight and that you have enough steering angle.

## **After each driving:**

- If you have driven in dirty terrain, it is advisable to clean the completely car.
- If you are driving through rain or water you have to dry the entire vehicle, otherwise all metal parts will rust. To displace moisture is **WD40** just right.
- After several trips we recommend that you check the bearings if they are still functioning properly.
- After several trips we recommend that you check out the differentials in the vehicle.
- General visual check after every ride

# Electric cars:

- Before you go driving an electric vehicle for the first time, you should retract the electric motor. **Proceed as follows:**
  1. Drive the first 2 batteries only with half throttle.
  2. Then you can go on as usual normal.

# Nitro fuel cars:

- Before you go ride a Nitro car for the first time, set the failsafe in the receiver. **Proceed as follows:**
  1. Switch on the transmitter.
  2. Enter current to the receiver, the red LED on the receiver should light up solid red.
  3. Press on the remote control, the brake function.
  4. Press the "Setting" button on the receiver (see figure). The LED flashes for about 3 seconds. When the flashing stops, the process is completed successfully.



## Run-in nitro engine:

### FUEL:

Please never use fuel from the gas station! Only use specially model fuel (nitro-methane).

The fuel has a major impact on the performance of your engine. If you want to use a other nitro-methane fuel, you have to adjust the settings of the engine. Is the nitro content higher, the engine produces more power. But never exceed 25% nitromethane content.

### RUN-IN:

The correct run-in is a important point, so you get maximum performance and life. Take time and don't rush.

Use the same fuel as you intend to use in subsequent operation.

1. Fill the fuel in the tank. Close the exhaust and pull the pull starter till fuel is coming up to the carburetor. Start the engine and set the main needle high-fat. It must coming a lot of smoke from the exhaust. This has the advantage that the engine is lubricated by the bold attitude very well from the inside.



2. Run the engine for 2 minutes at idle to warm it up.
3. Now driving the car till the tank is empty. The car will be slow and sluggish because of the fat carburetor adjustment. That's normal and important. Don't let the engine running too high and drive with half throttle or it may cause a "piston seizure". Drive the car and make short gas shocks.
4. During the run-in phase, the engine temperature shouldn't reach more than 100° degrees.
5. We recommend that you run the engine with 5 tanks of fuel with this rich setting before making any further settings.  
Let the engine cool down after each tank for 15 min.

## **AIR FILTER:**

A good air filter is very important for your engine. Never drive without a air filter because that can damage the engine! Do not forget to impregnate the air filter with a suitable air filter oil before use.

Clean after every tenth tank the air filter carefully and impregnate it with oil again.

## **GLOW PLUG:**

The correct selection of the glow plug also plays a major role. The glow plug is available in various designs and heatdegrees.

The degree of heat determines the time of ignition in relation to the fuel and the air temperature.

Cold air temperature - warm glow plug

Warm air temperature - cold glow plug

The description of the different degrees of heat is not standardized and therefore proprietary

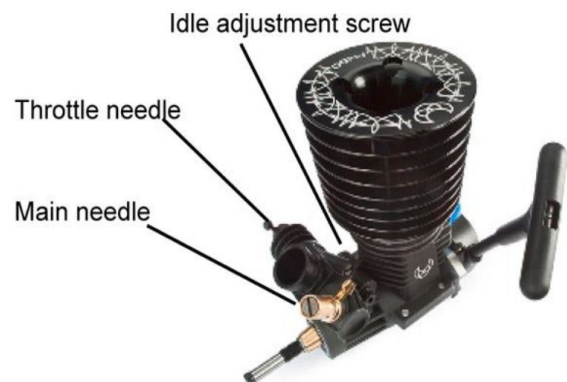



# ABSIMA

## Informations utiles à l'utilisation sans risque d'un véhicule radiocommandé.

Cher client,

Nous vous remercions d'avoir choisi l'un des produits de haute performance de la gamme **Absima**. Nos produits ont été conçus pour les débutants, les pilotes loisir et les compétiteurs ambitieux. **Absima** souhaite que vous preniez un maximum de plaisir au volant de votre nouvelle voiture radiocommandée et vous recommande donc de lire les points suivant attentivement :

### Avant chaque séance de conduite :

- Vérifier que tous les écrous sont correctement visés.
- Pour toutes les vis associées à de l'aluminium ou de l'acier, vous devez vous assurer que celles-ci sont freinées avec du frein filet spécial pour éviter tout desserrage intempestifs et la longévité de votre modèle.
- Le Sauve-Servo doit toujours fonctionner librement sans contrainte. Un Sauve-Servo grippé ou réglé trop dur n'assurerait plus sa fonction, ce qui entrainerait une dégradation sur le servo de direction.
- Contrôler sur votre radio et votre véhicule que les batteries sont totalement chargées.
- Bien vérifier que le Trim de direction de votre Radio soit réglé correctement avec les roues droites, et que vous avez une course de servo ( débattement) correcte pour diriger le modèle.

### Après chaque séance de conduite :

- Si vous avez roulez sur un terrain sale (poussière, boue...), il est nécessaire de nettoyer complètement votre véhicule.
- Si vous avez roulez sur terrain humide ou sous la pluie, vous devez sécher tout votre véhicule pour éviter la rouille des parties en métal. N'hésitez pas à utiliser le WD40 contre l'humidité.
- Après plusieurs roulages, nous vous recommandons de vérifier tous les roulements afin de s'assurer qu'ils sont toujours en parfait état de fonctionnement.
- Après plusieurs roulages, nous vous recommandons de vérifier les différentiels et la transmission du véhicule.
- Effectuer un contrôle général après chaque roulage.

## Véhicules Electriques :

- Avant de rouler avec un véhicule électrique pour la première fois, vous devez roder le moteur électrique. **Procédez comme suit** :
  1. Conduire les deux premières batteries avec seulement la moitié de l'accélération.
  2. Ensuite vous pouvez rouler normalement.

## Véhicules Thermiques :

- Avant de diriger un véhicule thermique pour la première fois, contrôler le processus de sécurité sur le récepteur. **Merci de procéder comme suit** :
  1. Allumer le transmetteur
  2. Allumer le récepteur, la LED rouge du récepteur doit être rouge fixe.
  3. Allumer la radio, la fonction frein.
  4. Appuyer sur le bouton « Setting » du récepteur (voir photo ci-dessous). La LED clignote pendant 3 secondes. Quand le clignotement cesse, le processus a été réalisé complètement.



### Rouler avec un moteur thermique :

#### CARBURANT :

N'utilisez jamais un carburant d'une station essence ! Utilisez un carburant spécifique aux véhicules radiocommandés thermique (contenant du nitro-méthane/ 25% maxi). Le carburant a une incidence importante sur la performance du moteur. Si vous utilisez différents carburants, vous devez régler votre moteur en fonction de ce carburant. Plus le degré de nitro est élevé plus le moteur sera puissant. Ne jamais dépasser 25%.

#### RODAGE :

Le rodage est un point important. Il vous permettra de garder un maximum de performance et longévité à votre moteur. Prenez le temps de l'effectuer correctement.

Utiliser votre carburant habituel pour le rodage.

1. Remplissez le réservoir. Bouchez la sortie d'échappement et actionnez la tirette plusieurs fois. L'objectif est de pompez le carburant jusqu'au carburateur du moteur.
2. La tirette est une tirette de moteur modèle réduit, ce n'est pas un moteur de tondeuse. Le maniement de la tirette s'effectue avec l'avant-bras seulement, le bras de levier s'effectue avec une rotation du coude.
3. Positionner le chauffe bougie et actionnez plusieurs fois la tirette, le moteur doit ensuite démarrer. Le réglage d'origine Usine permet de réaliser le rodage. Ce pendant ne pas hésiter à ouvrir les vis de reprise et de richesse si nécessaire. Le moteur doit fumer pour assurer une bonne lubrification.
4. Faire rouler le moteur pendant 2 minutes au ralenti pour le faire chauffer.
5. Ensuite faire rouler votre véhicule jusqu'à ce que le réservoir soit vide. Le véhicule peut être lent et mou à l'accélération dû au réglage « rodage » plutôt gras. Ce qui est normal et important pour bien roder votre moteur. Ne faites pas rouler le moteur trop fort et conduisez avec à la moitié de l'accélération pour ne pas faire trop chauffer votre moteur. Conduisez le véhicule et faites de petits à-coups d'accélération.
6. Pendant le rodage, la température du moteur ne doit pas dépasser les 100°.
7. Nous vous recommandons de rouler pendant 5 pleins avec un réglage riche avant de faire d'autres réglages.

Laisser le moteur refroidir pendant 15 minutes après chaque plein.

## FILTRE A AIR :

Un bon filtre à air est important pour votre moteur. Ne jamais rouler sans filtre à air au risque d'endommager le moteur ! N'oubliez pas d'imprégner le filtre à air avec une huile spécifique filtre à air avant de l'installer.

Nettoyez le filtre après 10 pleins et imprégnez-le encore d'huile.

Toujours vérifier la qualité de filtrage du filtre à air, un filtre à air sale laissera passer la poussière dans votre moteur et l'endommagera.

## BOUGIE :

Un bon choix de bougie est aussi un élément important. Les bougies sont disponibles dans différentes formes et degrés de température. Le degré de température détermine le temps d'allumage en fonction du carburant et de la température de l'air.

Par temps froid – Bougie Chaude

Par temps chaud – Bougie Froide

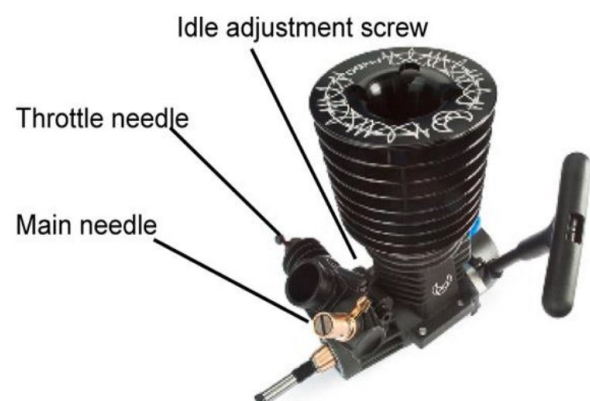

# Required equipment Benötigtes Werkzeug

## 1. Tools required for building and maintenance:

### 1. Benötigtes Werkzeug



● Hobby knife  
Cutter Messer

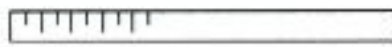

● Precision ruler  
Präzisionslineal



● Needle nose pliers  
Spitzzange



● Lexan scissors  
Lexanschere

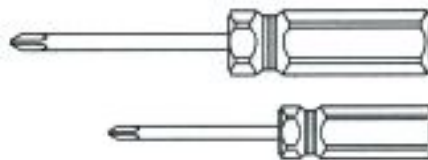

● Flat and Philips screwdriver  
Schlitz- und Kreuzschlitzschraubendreher



● Wire cutters  
Seitenschneider

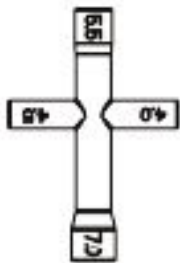

● Cross wrench  
Kreuzschlüssel

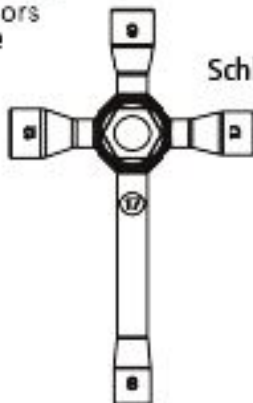

● Cross wrench  
Kreuzschlüssel



● CA glue & rubber cement  
Sekundengleber



● Thread locking compound  
Schraubensicherungslack



1. 5mm



2. 0mm



2. 5mm

● Hex wrench  
Sechskantschlüssel

## WARNING! ACHTUNG!

Do not use a power screw driver to install screws into nylon or plastic materials. The fast locking may heat up the screws being installed that may break the molded parts or strip the threads during installation. Bitte verwenden Sie keinen Akkuschauber um die Schrauben fest zu ziehen. Es kann ansonsten dazu führen, dass Sie die Materialien beschädigen.

## 2. Additional items needed for operation:

### 2. Benötigtes Zubehör für den Betrieb:



4 pcs AA alkaline batteries  
for transmitter

4 Stk. Alkaline Batterien für  
die Fernsteuerung  
4120001

Charger CB-1P to charge the batteries.  
CB-1P Ladegerät zum laden der Batterien.



4000011UK (with UK plug)  
4000011

2S 5400mAh 90C LiPo  
(T-Plug) Brushless 4130010



Stick Pack NiMH 7.2V 2000  
(Tam) Brushed 4100001



2S 4200mAh 25C LiPo  
(Tam) Brushed 4130007



## IMPORTANT! Wichtig!

Check all the screws are tight before playing the vehicle!  
Use thread lock on all screws that work loose.

Vor Fahrantritt, bitte überprüfen Sie alle Schrauben auf festen sitz. Schrauben die auf Metall stoßen bitte mit Schraubensicherungslack versehen.

# Manual for 1:10 Brushless 45A ESC

## Spezifikationen:

Dauerbelastung: 45A  
Kurzzeitbelastung: 260A  
Motor Limit: 2S LiPo Onroad > 9T / Offroad > 12T  
6 NiMH Onroad > 9T / Offroad > 12T

BEC: 1A/6V

Der Regler kann mit NiMH und LiPo Batterien betrieben werden. Der Regler ist mit einem Unterspannungsschutz ausgerüstet. Dieser schaltet bei LiPo, bei weniger als 3.5V pro Zelle ein. Bei NiMH liegt die Abschaltspannung bei 5.2V.

Überhitzungsschutz: Der Regler schaltet automatisch bei Überhitzung ab.

Alarm Töne:

Eingangsspannung: Der Regler beginnt die Eingangsspannung zu überprüfen. Wenn die Eingangsspannung abweicht beginnt ein Signalton (beep-beep, beep-beep, beep-beep). 1 Sekunde ist zwischen den einzelnen Tönen. Überprüfen Sie Ihre Batterie ob sie vollständig geladen ist.

## Spezifikations:

Cont. amps: 45A  
Peak amps: 260A  
Motor limit: 2S LiPo Onroad > 9T / Offroad > 12T  
6 NiMH Onroad > 9T / Offroad > 12T

BEC: 1A/6V

The ESC can handle NiMH and LiPo batteries. The ESC is equipped with a low voltage cut-off. If the voltage of a LiPo battery pack is lower than 3.5V the ESC cuts-off. Cut-off voltage NiMH is at 5.2V.

Over-heat protection: The ESC is will automatically cut-off.

Alert tones:

Input voltage alert: The ESC begins to check the input voltage when power is on, if it is out of the normal range, such an alert tone will be emitted (beep-beep, beep-beep, beep-beep). 1 second time interval between every beep-beep tone. Check your batterie if it's charged.

## Spécification:

Cont. amps: 45A  
Peak amps: 260A  
Motor limit: 2S LiPo Onroad > 9T / Offroad > 12T  
6 NiMH Onroad > 9T / Offroad > 12T

BEC: 1A/6V

Le contrôler peut être utilisé avec des piles NiMH et LiPo. Le contrôler est équipé d'une protection basse tension. Cette s'active au LiPo, avec moins de 3.5V par cellule. Lorsque la tension de coupure est 5.2V NiMH.

Protection contre la surchauffe: Le contrôler passe automatiquement en cas de surchauffe.

Tons d'alarme:

Le contrôler commence à vérifier la tension d'entrée Si la tension d'entrée s'écarter commence un bip (beep-beep, beep-beep, beep-beep). 1 seconde entre les différentes tonalités. Vérifiez votre batterie si ils sont assis à pleine charge.

# Manual for 1:10 Brushed 40A ESC

## Spezifikationen:

Dauerbelastung: Vorwärts 40A/Rückwärts 20A  
Kurzzeitbelastung: Vorwärts 180A/Rückwärts/90A  
Motor Limit: 2S LiPo – 540 oder 550 Motor > 12T  
5-6 NiMH RPM < 30000 @7.2V

BEC: 2A/5V



Der Regler kann mit NiMH und LiPo Batterien betrieben werden. Um dies einzustellen müssen Sie die kleinen schwarzen Plugs am Regler umstecken. Für LiPo den Plug ganz nach links und für NiMH den Plug ganz nach rechts. Auch die Drehrichtung kann mit den Plugs geändert werden (funktioniert genauso wie mit der Batterie).

## Specifications:

Cont. amps: Forward 40A/Backward 20A  
Peak amps: Forward 180A/Backward 90A  
Motor limit: 2S LiPo – 540 or 550 motor >12T  
5-6 NiMH RPM <30000 @7.2V

BEC: 2A/5V



The ESC can handle NiMH and LiPo batteries. To set this up you need to reposition the little black plug on the controller. For LiPo the plug to the left side and for NiMH the plug to the right side. The direction of rotation can be changed by using the plugs (same way as the batteries).

## Spécification:

Cont. amps: Avant 40A/rétrgrade 20A  
Peak amps: Avant 180A/rétrgrade 90A  
Motor limit: 2S LiPo – 540 or 550 motor >12T  
5-6 NiMH RPM <30000 @7.2V

BEC: 2A/5V



Le contrôleur peut être utilisé avec des piles NiMH et LiPo. Pour le mettre en place, vous devez repositionner le petit bouchon noir sur le contrôleur. Pour LiPo le bouchon tout le chemin vers la gauche et la fiche pour NiMH extrême droite. Le sens de rotation peut être modifié avec les bouchons (fonctionne comme avec la batterie).

# 1230070 Differential Unit Brushless Differential Einheit

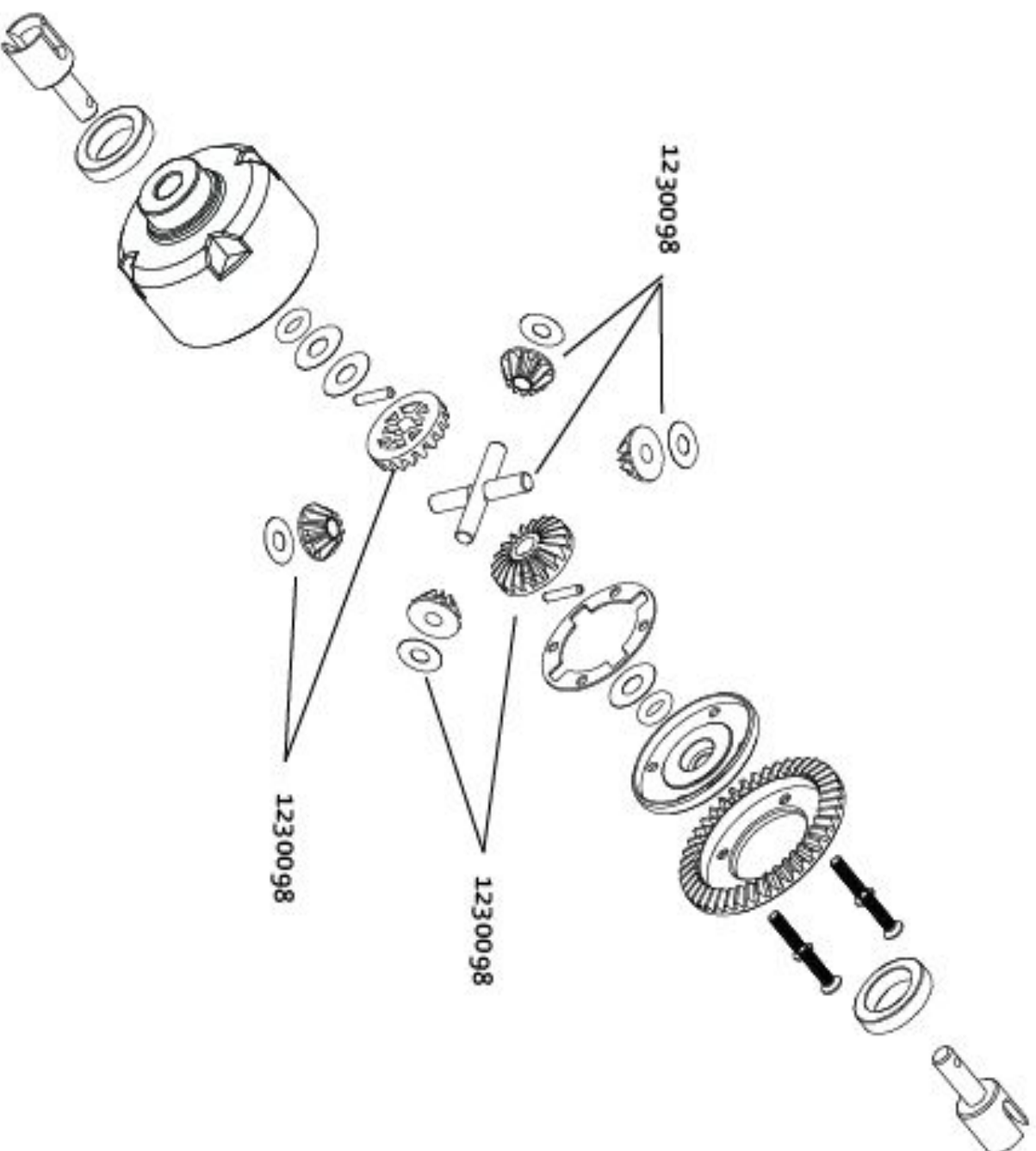





**1230122 Spur Gear Unit (steel)**  
**Hauptantrieb Brushless (Stahl)**

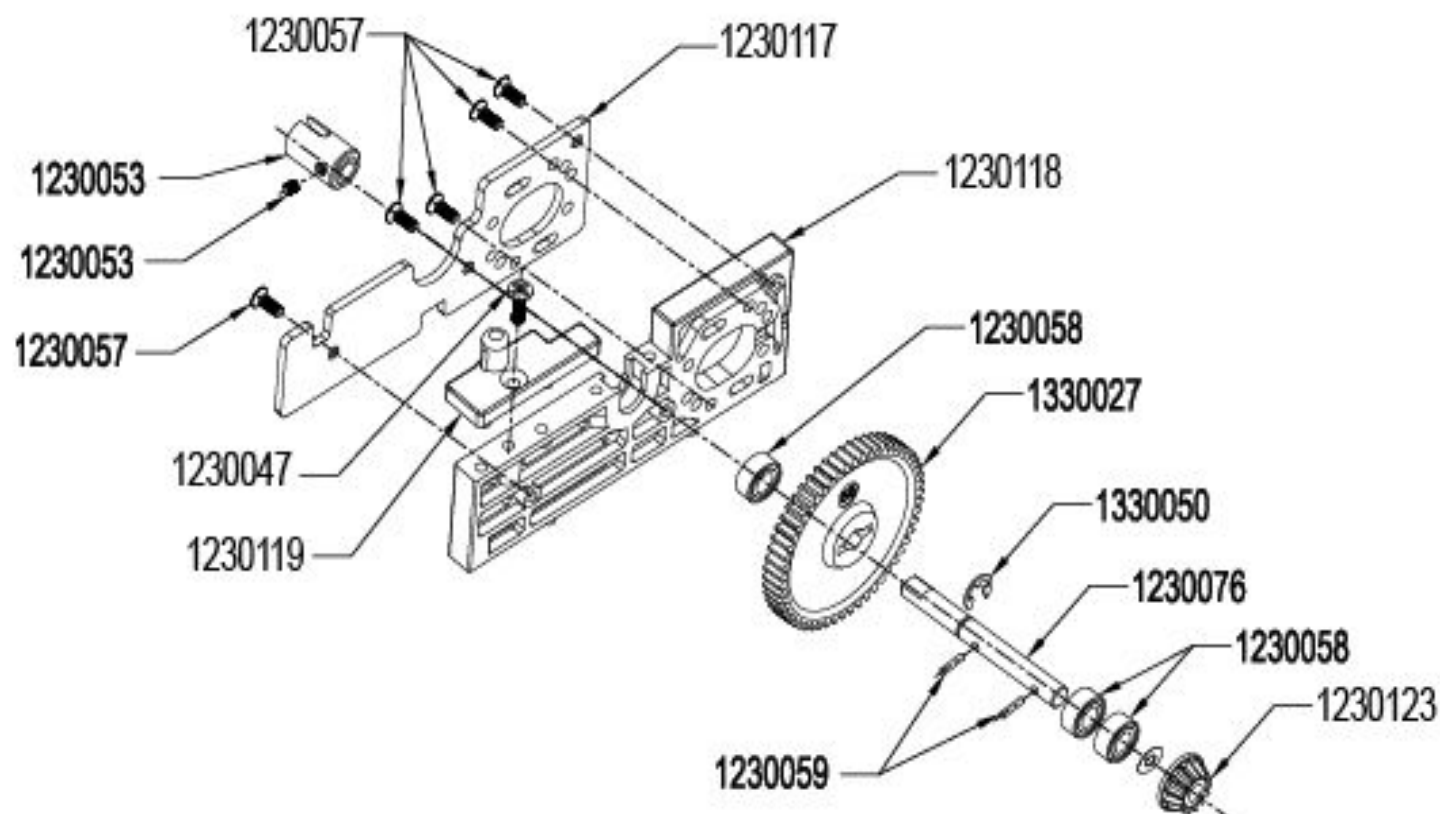

**1230121 Spur Gear Unit (Zinc Alloy)**  
**Hauptantrieb Brushed**

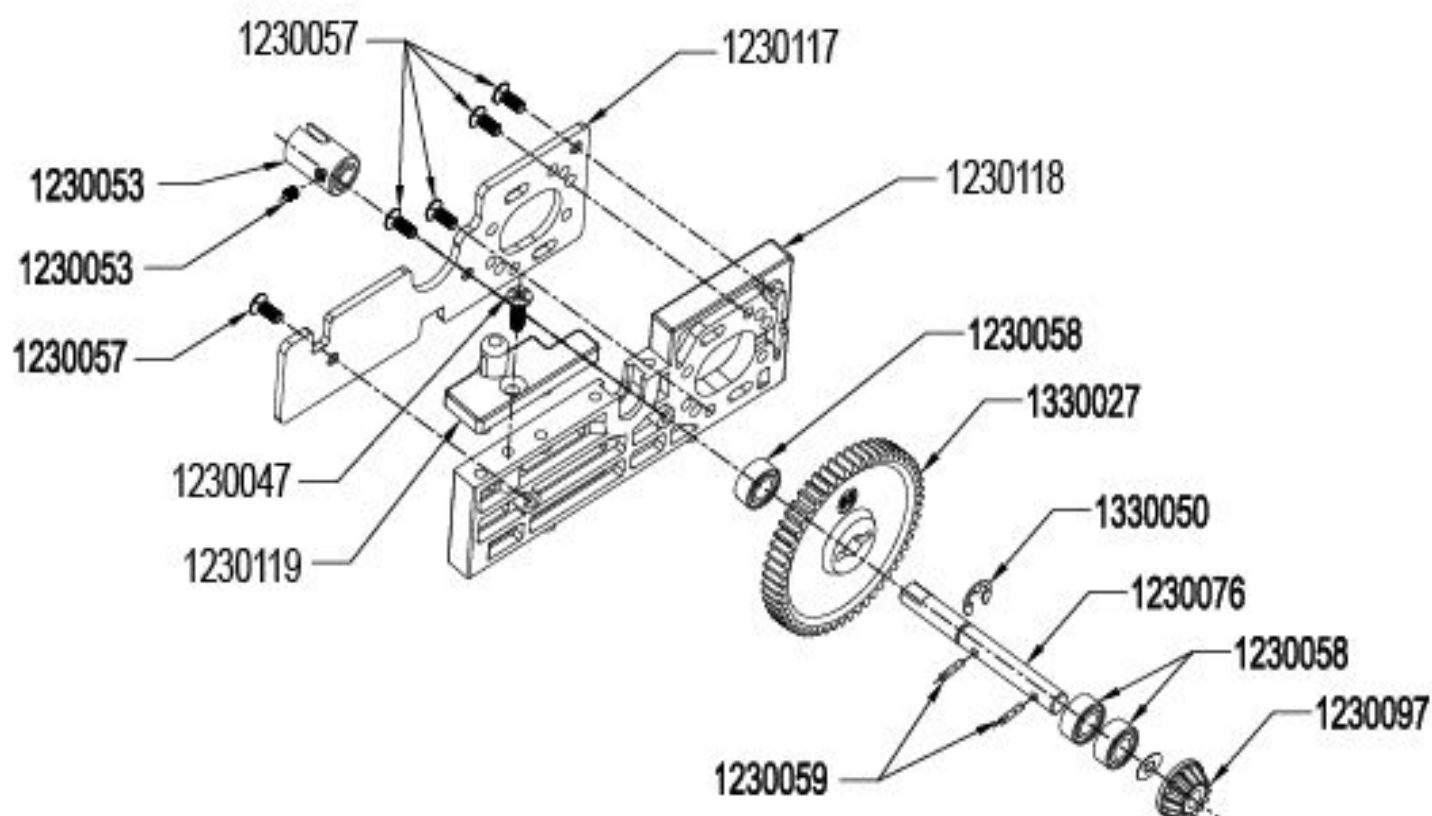

1230124 Shock Absorber Unit  
Dämpfer

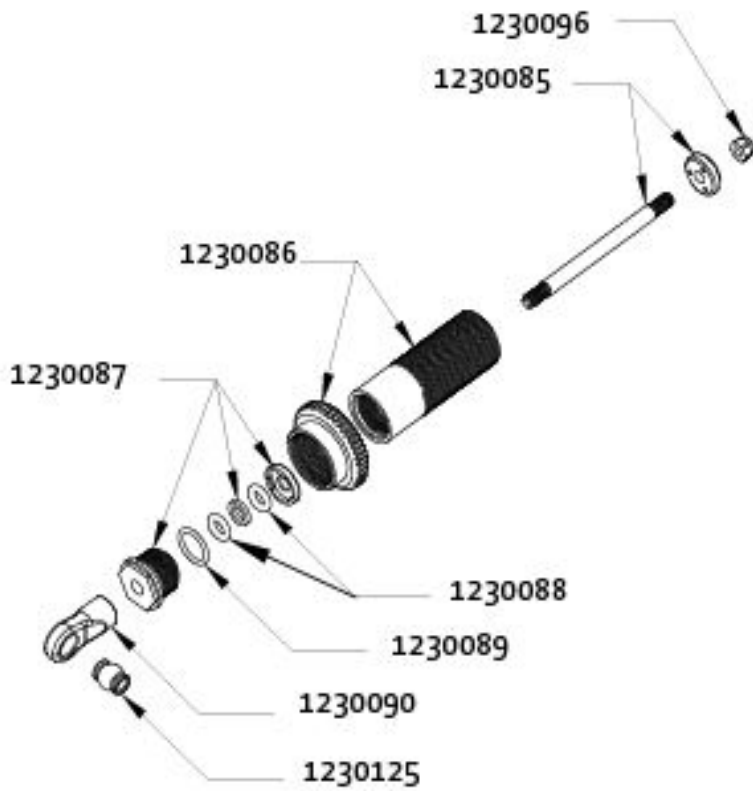

1230124 Shock Absorber Unit  
Dämpfer

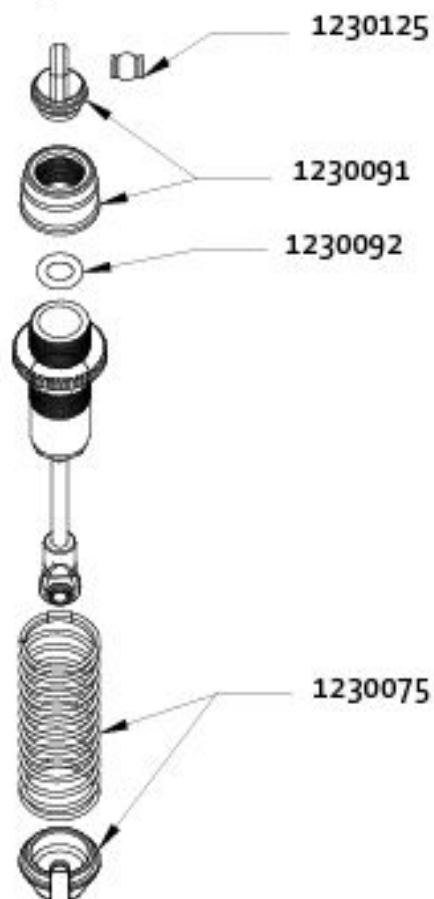

1230014 Servo Saver Unit  
Servo Saver Einheit

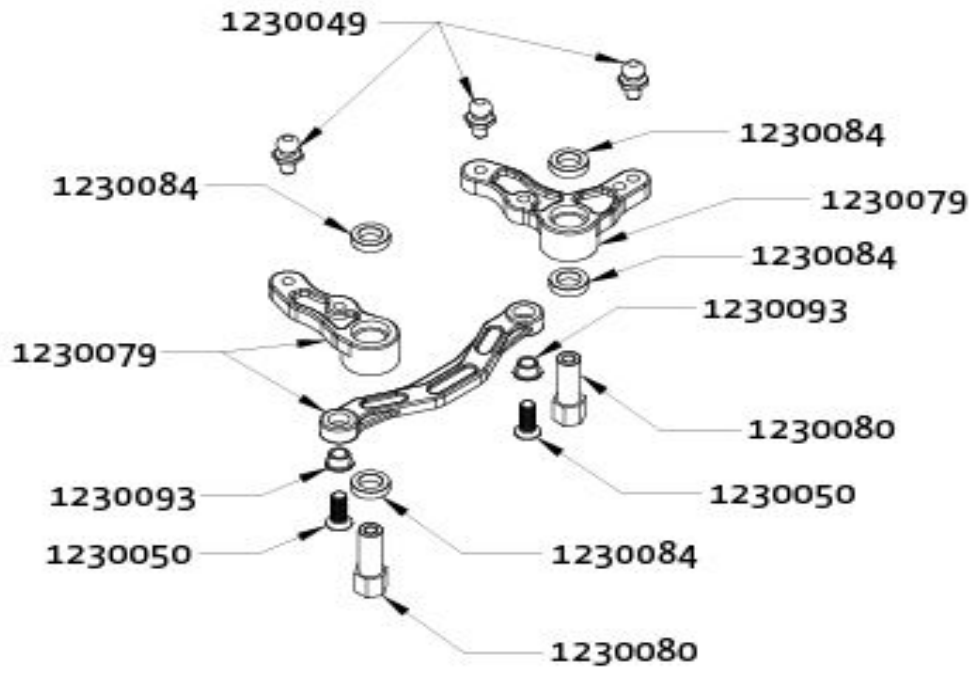





# 12203 & 12212 Spare Parts / Ersatzteile



1230124 Shock Absorber  
Dämpfer komplett (2)

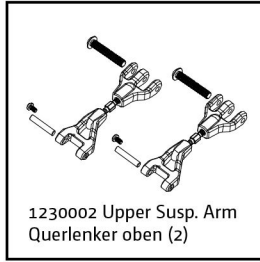

1230002 Upper Susp. Arm  
Querlenker oben (2)

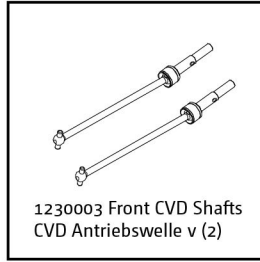

1230003 Front CVD Shafts  
CVD Antriebswelle v (2)

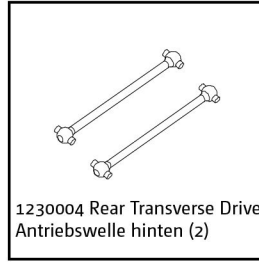

1230004 Rear Transverse Drive  
Antriebswelle hinten (2)

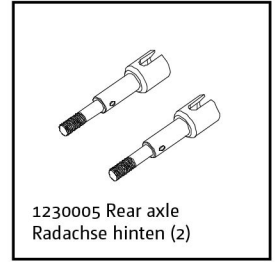

1230005 Rear axle  
Radachse hinten (2)

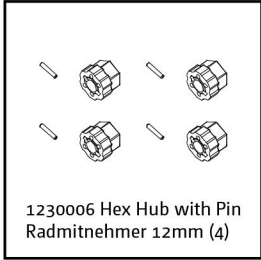

1230006 Hex Hub with Pin  
Radmitnehmer 12mm (4)

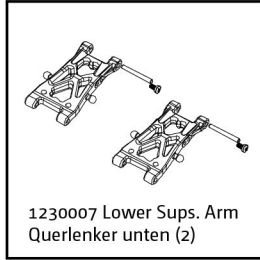

1230007 Lower Sups. Arm  
Querlenker unten (2)

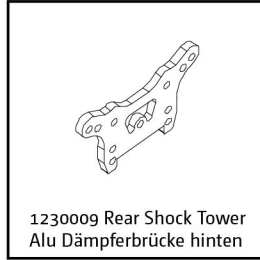

1230009 Rear Shock Tower  
Alu Dämpferbrücke hinten

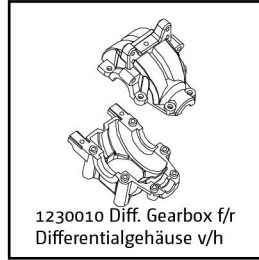

1230010 Diff. Gearbox f/r  
Differentialgehäuse v/h

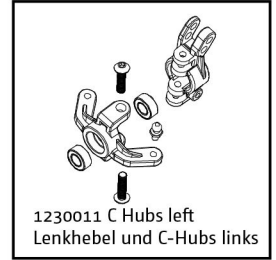

1230011 C Hubs left  
Lenkhebel und C-Hubs links



1230012 C Hubs right  
Lenkhebel und C-Hubs rechts

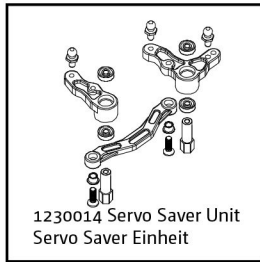

1230014 Servo Saver Unit  
Servo Saver Einheit

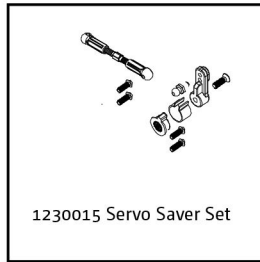

1230015 Servo Saver Set



1230016 Steering Link  
Lenkgestänge (4)



1230021 Drive Shaft center  
Antriebswelle mitte



1230027 Spur Gear 55T  
Hauptzahnrad 55Z



1230030 Ball Head Screw  
Kugelkopfschrauben (12)

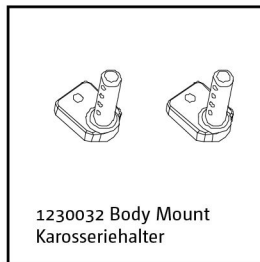

1230032 Body Mount  
Karosseriehalter

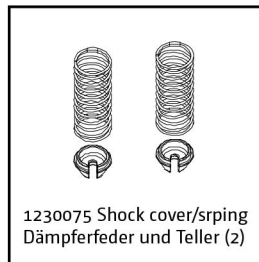

1230075 Shock cover/spring  
Dämpferfeder und Teller (2)



1230076 Gear Linkage  
Zahnradverbindung



1230079 Steering Support  
Lenkplatte und Lenkeinheit

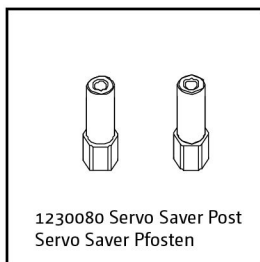

1230080 Servo Saver Post  
Servo Saver Pfosten

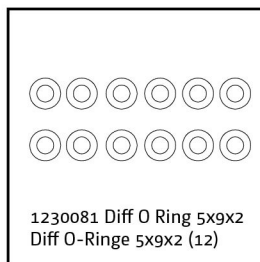

1230081 Diff O Ring 5x9x2  
Diff O-Ringe 5x9x2 (12)

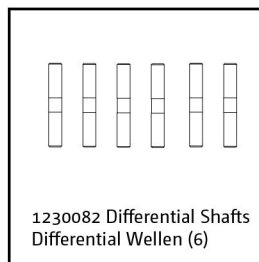

1230082 Differential Shafts  
Differential Wellen (6)

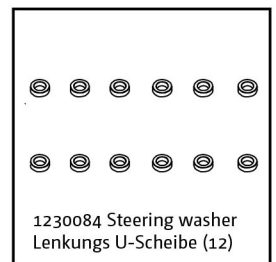

1230084 Steering washer  
Lenkungs U-Scheibe (12)



1230085 Damper Shaft Set  
Dämpferwellen Set (2)



1230086 Shock Body  
Dämpfergehäuse (2)

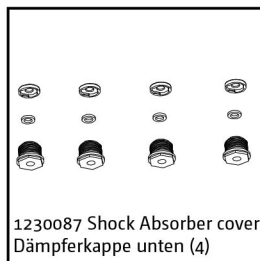

1230087 Shock Absorber cover  
Dämpferkappe unten (4)

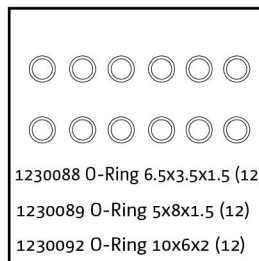

1230088 O-Ring 6.5x3.5x1.5 (12)  
1230089 O-Ring 5x8x1.5 (12)  
1230092 O-Ring 10x6x2 (12)

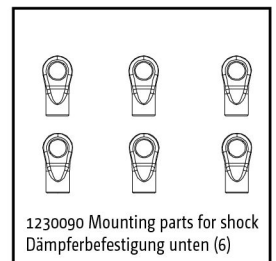

1230090 Mounting parts for shock  
Dämpferbefestigung unten (6)



1230091 Shock Absorber cover top  
Dämpferkappe oben (2)

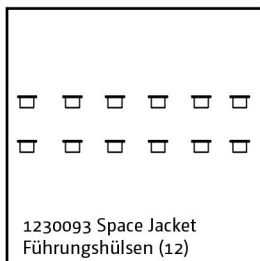

1230093 Space Jacket  
Führungshülsen (12)



1230037 Head Cross Screw M3x10  
Kreuzschlitzschrauben (12)

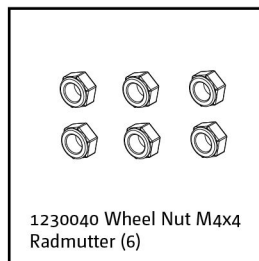









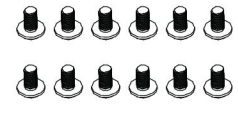

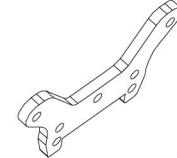
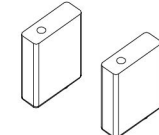
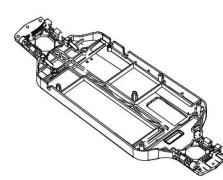
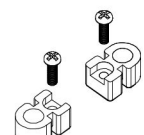
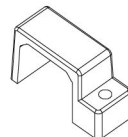
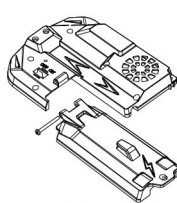
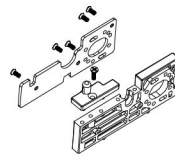
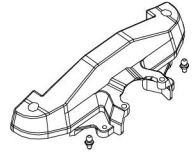
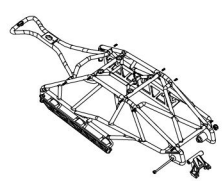

1230040 Wheel Nut M4x4  
Radmutter (6)

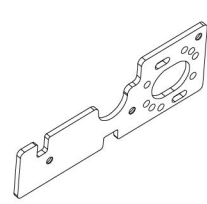
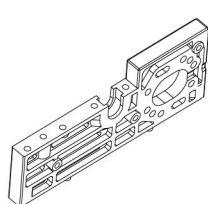
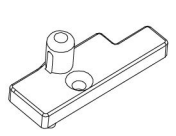
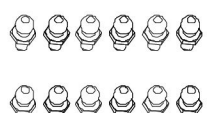

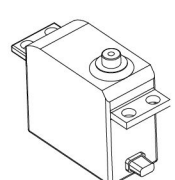
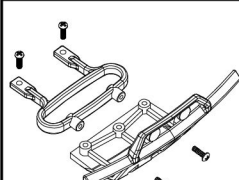
1230041 Allen Head Screw M4x12  
Innensechskantschrauben (12)  
1230062 Allen Head Screw M4x22  
Innensechskantschrauben (12)

# 12203 & 12212 Spare Parts / Ersatzteile

 <p>1230042 Ball Bearing 6x12x4 Kugellager (2)</p>	 <p>1230045 Head Cross Screw Kreuzschlitzschrauben 2.5x5.7x5.5 (12)</p>	 <p>1230046 Pin 3x45 (5)</p>	 <p>1230047 Flat Head Cross Screw M3x10 Senkkopfkreuzschlitzschrauben (12) 1230048 Flat Head Cross Screw M3x10 Senkkopfkreuzschlitzschrauben (12)</p>	 <p>1230050 Head Cross Screw M3x10 Kreuzschlitzschrauben (12) 1230051 Head Cross Screw M3x16 Kreuzschlitzschrauben (12)</p>
 <p>1230053 Diff Outdrive Differentialmitnehmer</p>	 <p>1230103 Front Shock Tower Alu Dämpferbrücke vorne</p>	 <p>1230104 Servo mount (2) Servohalterung</p>	 <p>1230105 Chassis plate Chassisplatte</p>	 <p>1230106 Rollage mount (2) Überrollkäfighalterung</p>
 <p>1230107 Wire Mount Kabelhalterung</p>	 <p>1230108 Upper Deck Chassisabdeckung</p>	 <p>1230109 Motor Mount Unit Motorhalterungseinheit</p>	 <p>1230110 Gear Box Case Unit Hauptantriebsabdeckung</p>	 <p>1230112 Body Mount Überrollkäfig</p>
 <p>1230113 Head Cross Screw M3x50 (4) Kreuzschlitzschrauben (4)</p>	 <p>1230114 Head Cross Screw M2x8 (12) Kreuzschlitzschrauben (12) 1230115 Head Cross Screw M2x12 (12) Kreuzschlitzschrauben (12)</p>	 <p>1230117 Motor mount Alu Motorhalterung</p>	 <p>1230118 Motor support Motorhalterung Plastik</p>	 <p>1230119 Battery cover buckle Batterieabdeckungshalter</p>
 <p>1230099 Ball Head Screws M3 (12) Kugelkopfschrauben (12)</p>	 <p>1230100 Head Cross Screw M3x30 (12) Kreuzschlitzschrauben (12) 1230101 Head Cross Screw M3x16 (12) Kreuzschlitzschrauben (12) 1230102 Head Cross Screw M3x12 (12) Kreuzschlitzschrauben (12)</p>	 <p>2030003 6Kg Servo</p>	 <p>1230064 Bumper Unit Ramschutz Einheit</p>	 <p>1230116 Tire Unit (2) Komplett Reifen (2)</p>
 <p>1230125 Ball Stud for shock (12) Kugelkopf für Dämpfer (12)</p>	 <p>1230126 Head Cross Screw M3x18 (12) Kreuzschlitzschrauben (12)</p>			



## 12203 ASB1 Brushed Spare Parts / Ersatzteile

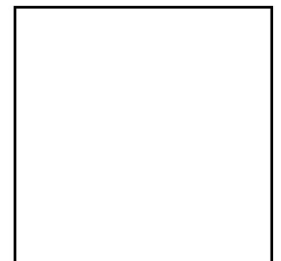
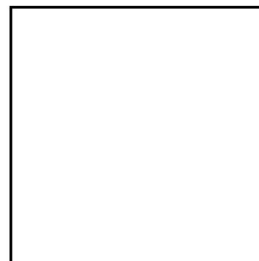
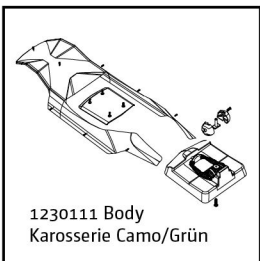
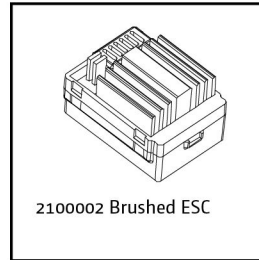
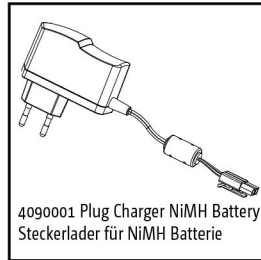
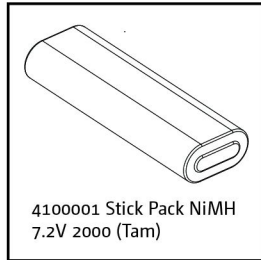
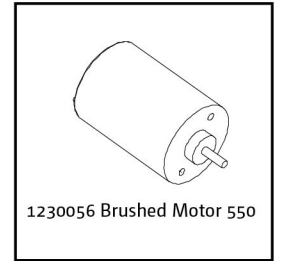
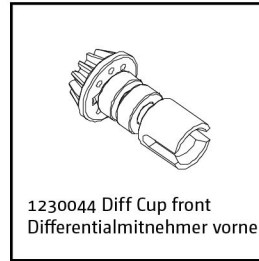
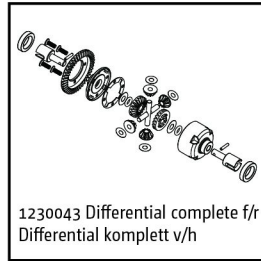

## 12212 ASB1BL Brushless Spare Parts / Ersatzteile

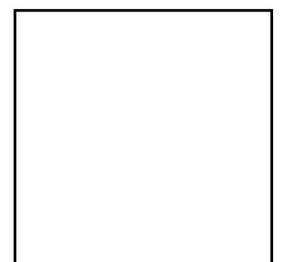
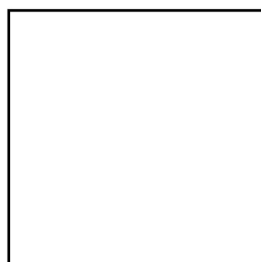
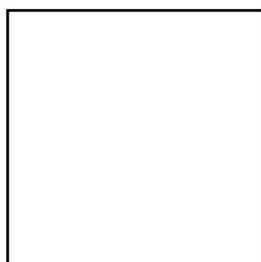
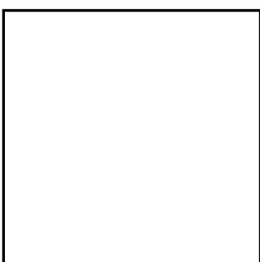
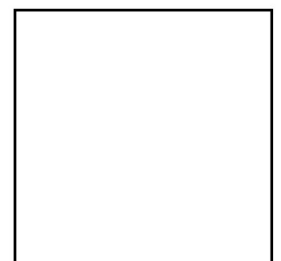
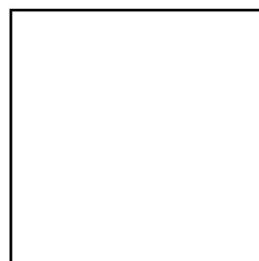
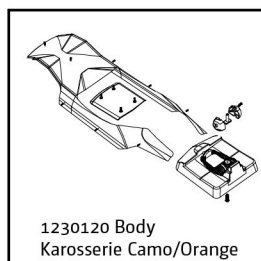
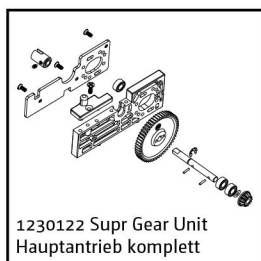
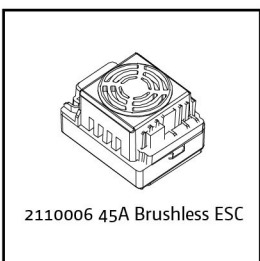
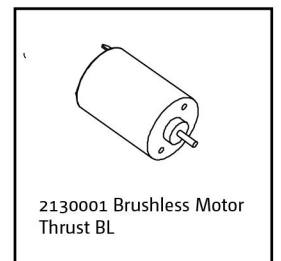
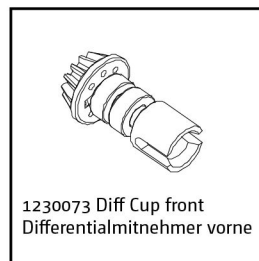
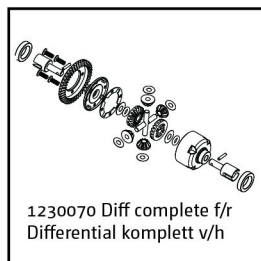



# ABSiMA

Absima GmbH  
Gbitzenhofstr. 127A RG  
90443 Nürnberg  
Germany

Web: [www.absima.com](http://www.absima.com)

